

INDTRODUCCION

La intención de este manual es la de aprender a montar paso a paso el generador AR-3000.

Este generador produce una cantidad importante de energía eliminando para ello la mayor parte de las tracciones magnéticas por su arquitectura, queda abierto el tema de la fuerza coercitiva que deben tener los imanes que usaremos para su construcción, lo dejamos libre dependiendo de la energía que se quiera lograr pero se aconseja que al menos sea de 15 a 20 kg de fuerza cada uno, en cuanto a la cantidad de cobre que usaremos, esta va a depender de cómo se lleve a cabo el bobinado de las bobinas pero rondará los 150 a 200 gramos, respecto a la distancia de la chapa inductora a los núcleos yo aconsejaría unos 2 mm pero podemos jugar un poco con estas medidas dependiendo del resto de factores indicados, por último la chapa inductora debería ser una placa con níquel que no tenga pinturas y que el acero sea lo más puro posible. A partir de aquí debemos jugar con las distancias núcleo-placa inductora dependiendo de la construcción realizada.

Se significa que las medidas, materiales e incluso algunos aparatos son sólo orientativos ya que se puede construir de diferentes tamaños o potencias dependiendo de las necesidades o preferencias de cada persona. Así mismo no nos hacemos responsable del uso de este manual en cuestiones de seguridad, se aconseja, eso sí, extremar las precauciones y protegerse en cada paso con los medios adecuados.

DISCO SOPORTE

El primer módulo a construir sería un disco soporte para imanes permanentes, para ello debemos construir un disco con un diámetro de 280 mm, en él colcaremos 12 polos, alternando la polaridad (tendríamos 6 polos norte, y 6 polos Sur) el disco debe ser construido en un material no ferromagnético, para eliminar perdidas magnéticas en el rotor.

En la imagen debajo de estas líneas pueden ver el diseño y la colocación de los imanes, (hago aquí un paréntesis para indicar que si queremos hacer un generador de alta eficiencia, no aconsejo el uso de imanes de ferrita, ya que estos imanes poseen muy poca fuerza magnética, mi consejo es el de usar imanes neodimio)

El rotor debe tener una altura de al menos 20 mm, y los materiales aconsejados para la construcción deben ser materiales rígidos, por ejemplo POLIAMITO, PVC, PLA o ACERO INOXIDABLE.

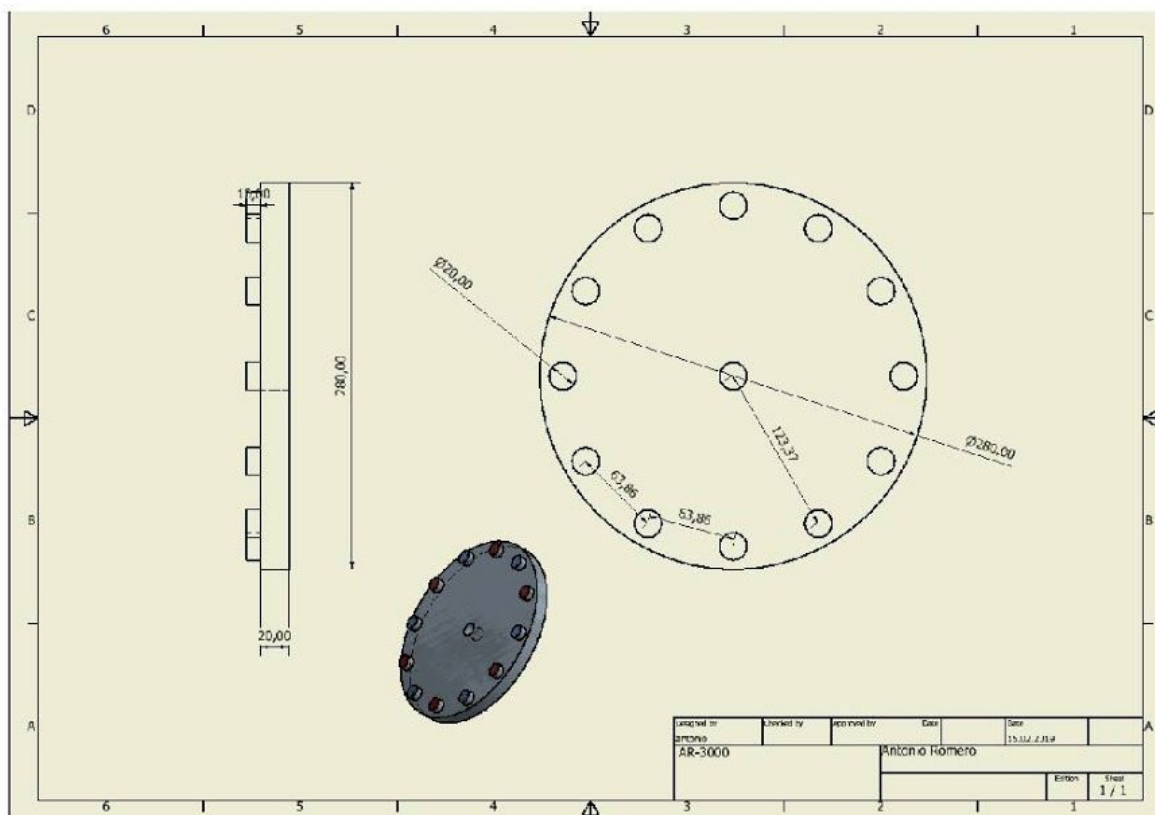

ANILLA COLECTORA DEL CAMPO MAGNETICO

El siguiente paso en la construcción de nuestro generador es cortar una anilla de acero de 280 mm de diámetro en su exterior, y de 220mm en su interior y de 3 mm de grosor. Esta anilla va colocada, encima de los imanes, con el fin de anular las tracciones magnéticas producidas por los imanes individuales sobre el núcleo de nuestras bobinas.

De hecho, al tener un flujo continuo magnético en esta anilla, se reduce la esta tracción, conllevando este hecho una menor consumo ya que no tenemos un frenado o, como yo lo veo, un choque de entrada de la misma con el imán, además eliminamos la atracción de salida del imán con el núcleo de la bobina, en cierta forma y al estar esta anilla continuamente imantada, el núcleo de la bobina patinaría sobre la misma. En definitiva, el núcleo de las bobinas, deslizaría por encima de esta anilla absorbiendo todo el flujo magnético sin sufrir la problemática atracción de los flujos magnéticos.

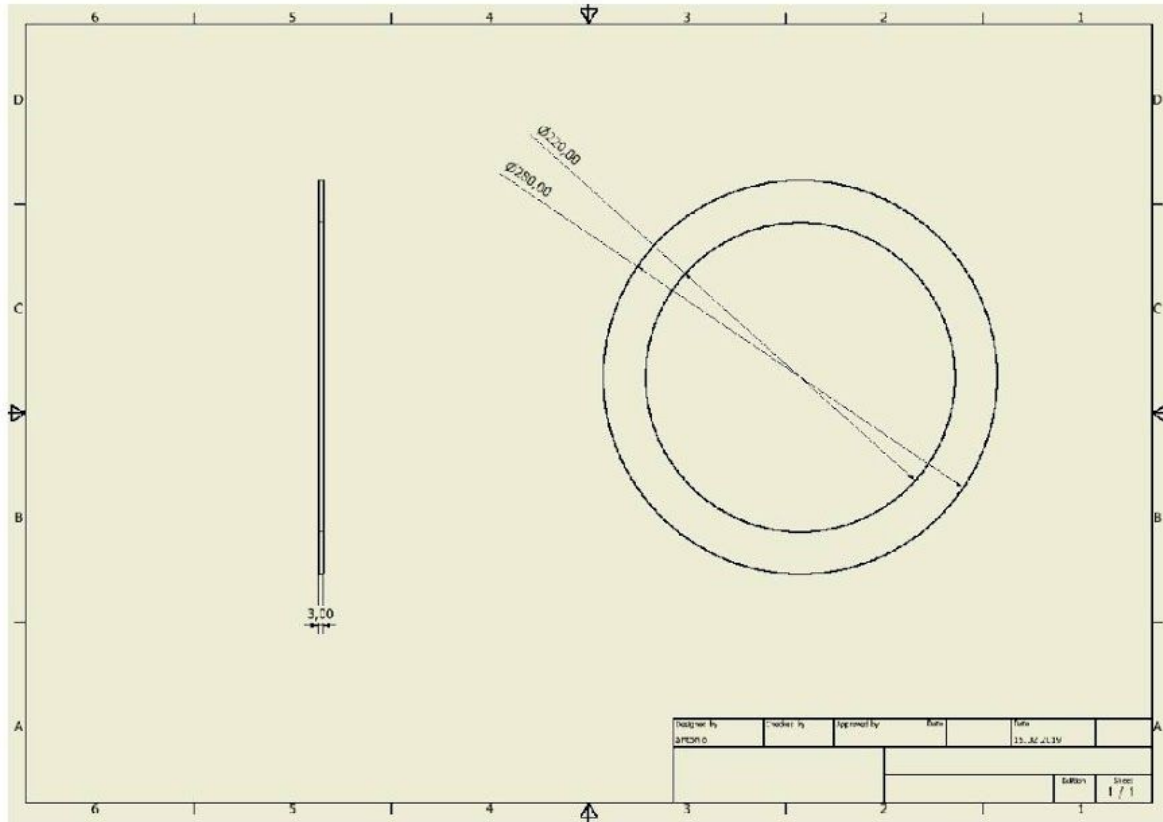

Por supuesto, el siguiente paso sería a fijar la anilla sobre los imanes bien atomillando o bien usando algún pegamento adecuado de forma que quede estable sobre los imanes.

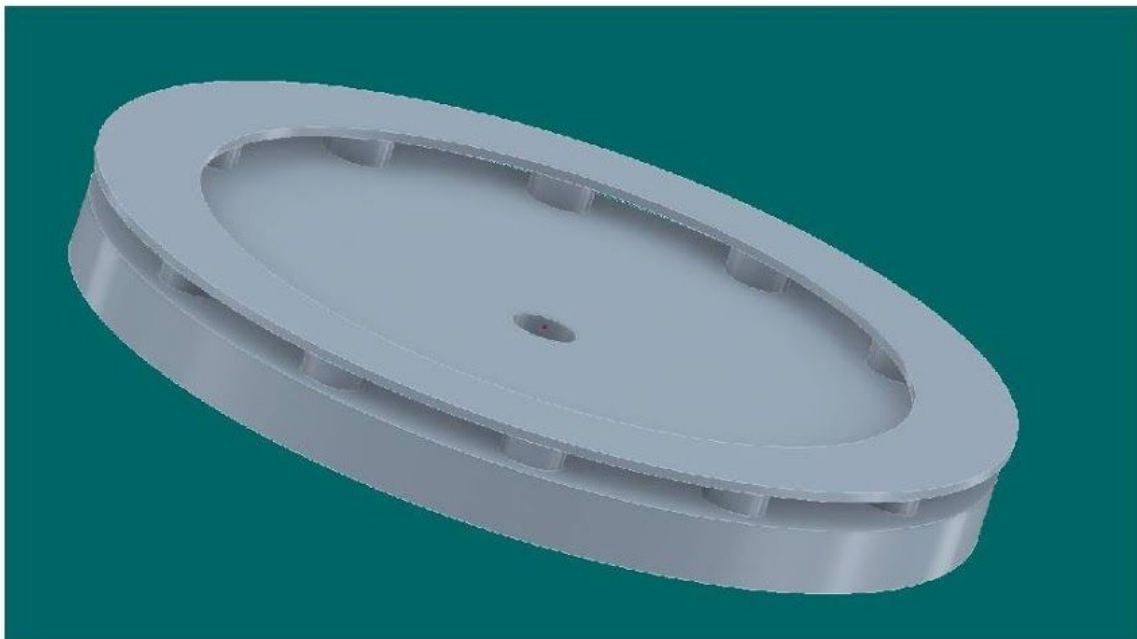

SOPORTE DEL EJE

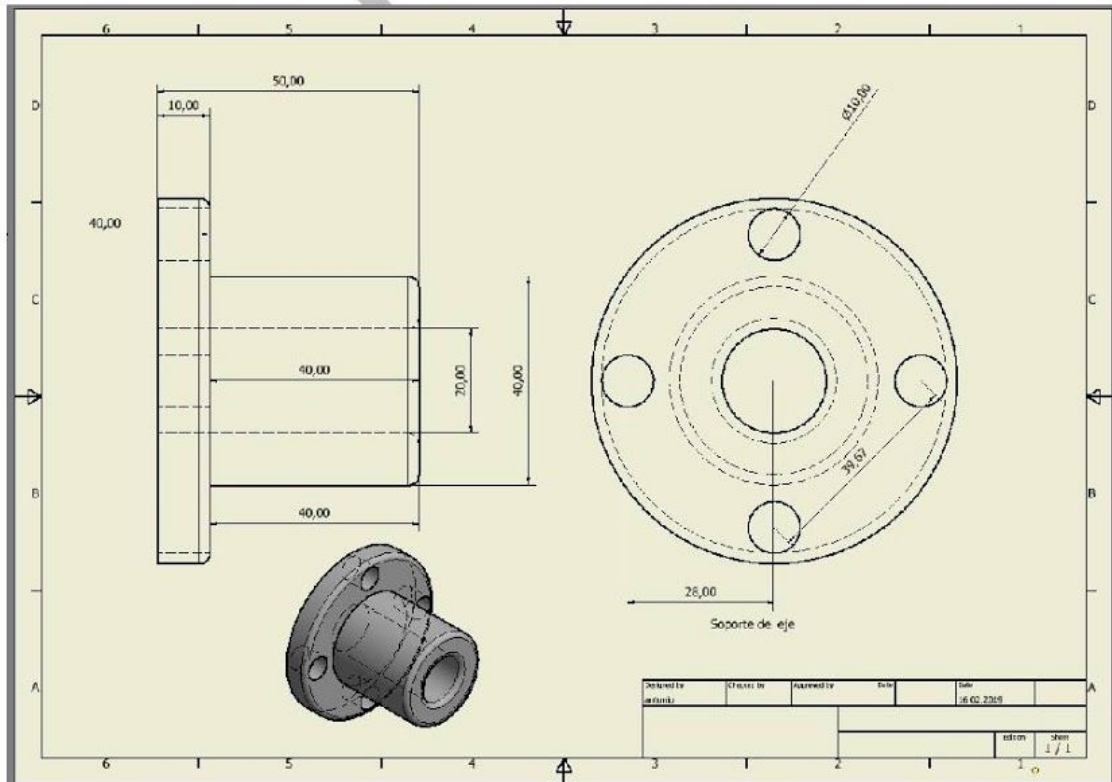
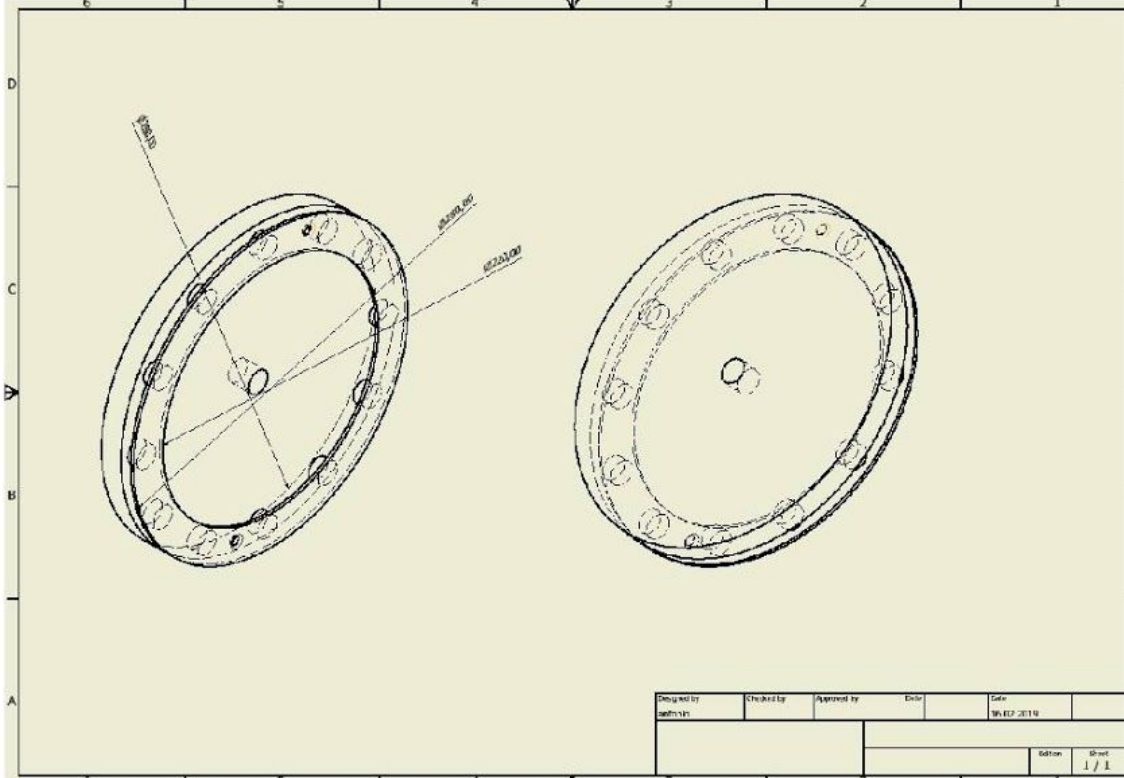

El soporte del eje, irá fijado al rotor de los imanes, bien atornillado o pegado con un pegamento adecuado u otro medio que lo fije; puede ser construido en PVC, PLA, ACERO, etc.

La función de este soporte será la de fijar el rotor de manera que pueda ser accionado por nuestro sistema de movimiento, ya que las bobinas quedan fijas de forma que no tengamos que hacer uso de escobillas; esto proporciona una mayor solidez y una mejora apreciable en el mantenimiento del generador.

SOPORTE DE LAS BOBINAS

El soporte de bobinas llevará un rodamiento colocado en el centro, siendo que éste soporte queda fijado, sin rotación ninguna. En la imagen que se proporciona, el taladro tiene unas medidas establecidas, pero cada constructor tendrá que abrir este taladro dependiendo del rodamiento que usemos. En el caso de que cambiemos el diámetro del eje tendremos que recordar que tendrá que ir cambiado también el del Rotor.

Puede ser construido en PVC, PLA, POLIAMITO o cualquier material que de rigidez al soporte y sea lo suficientemente resistente.

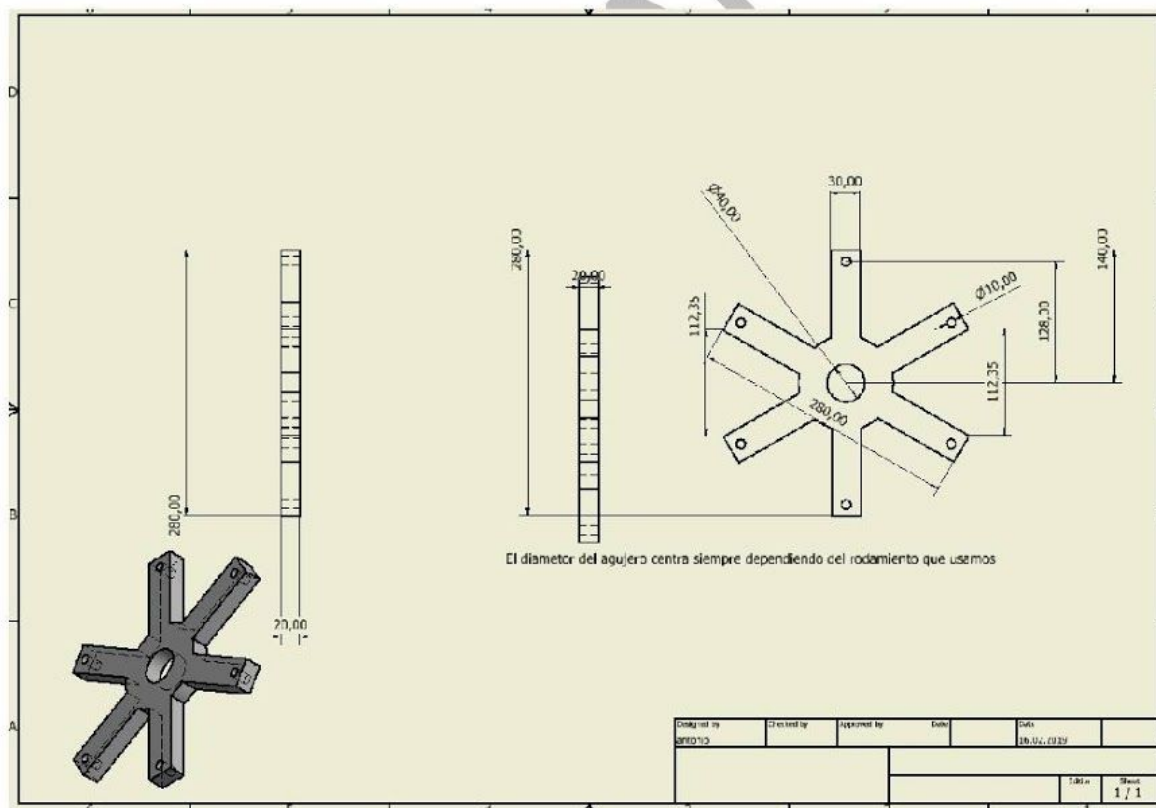

Construir dos anillas como soporte de los rodamientos, para fijarlo dentro de nuestra estrella en este caso el soporte de bobinas

El núcleo de la bobina, puede ser de acero, ferrita u otro material ferro magnético.

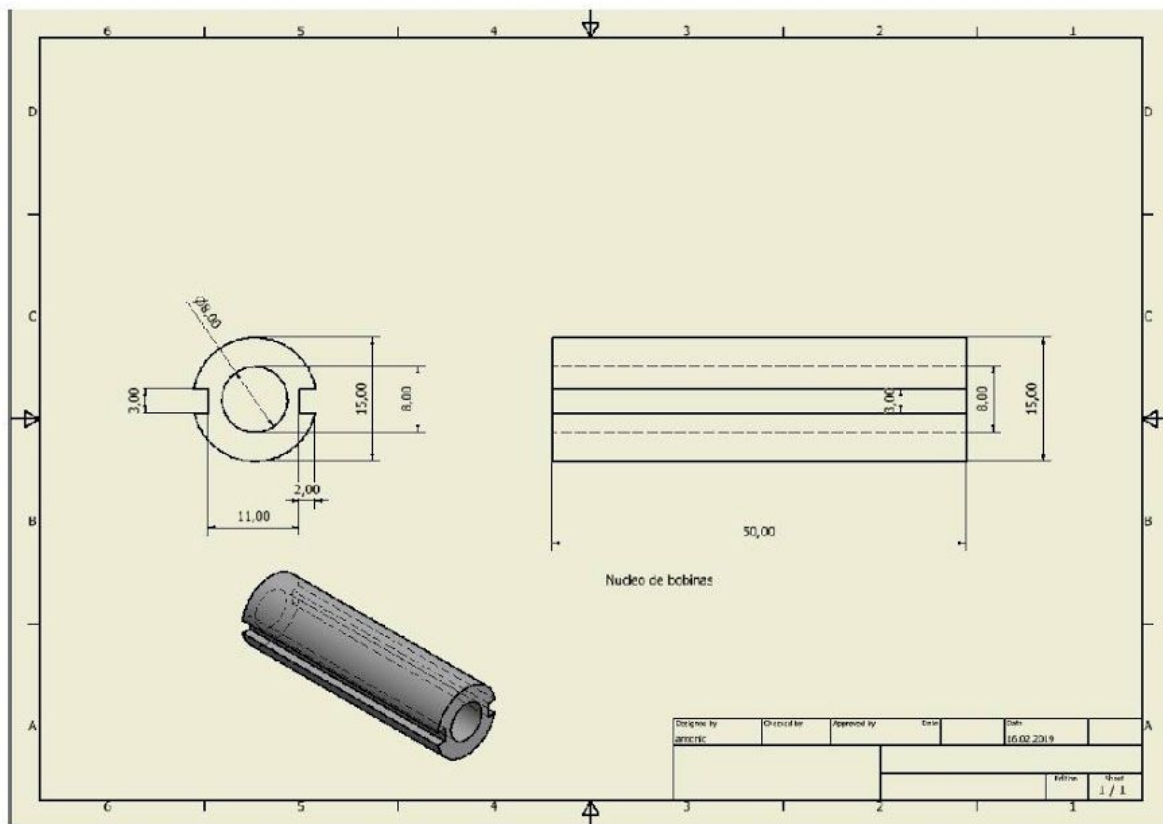

El núcleo tiene una barra de aluminio maciza, fija en el centro a unos 10mm separada de las puntas de inducción, de 7x35 mm aproximadamente.

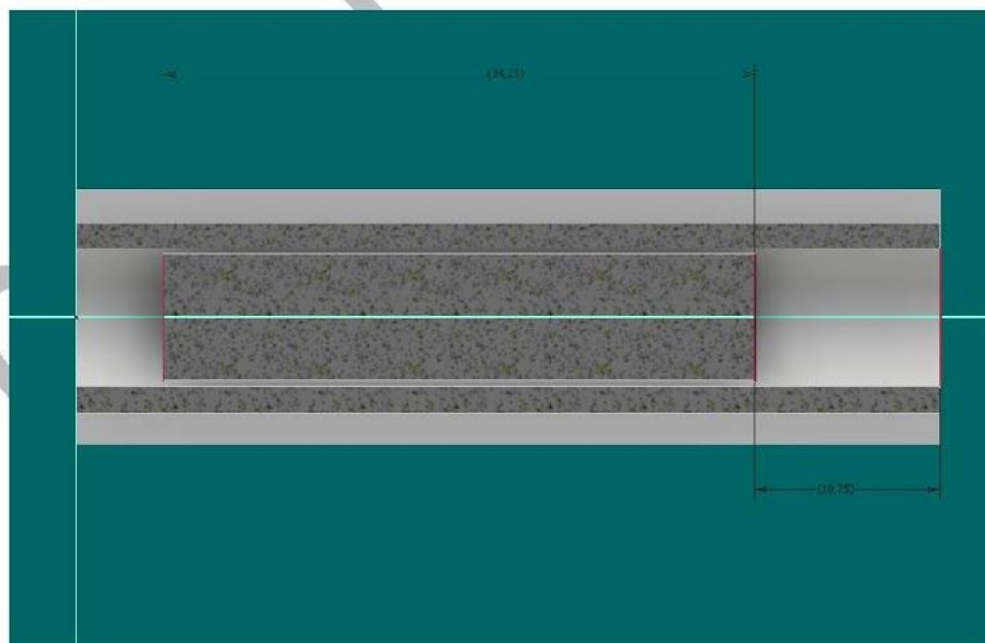

NUCLEO CON CORONA INDUCTORA

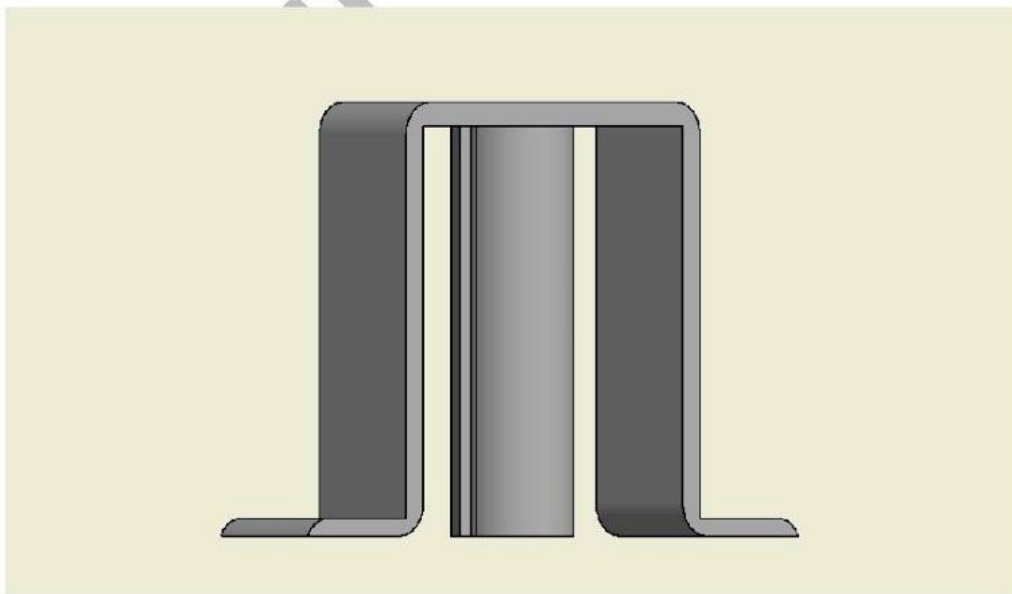
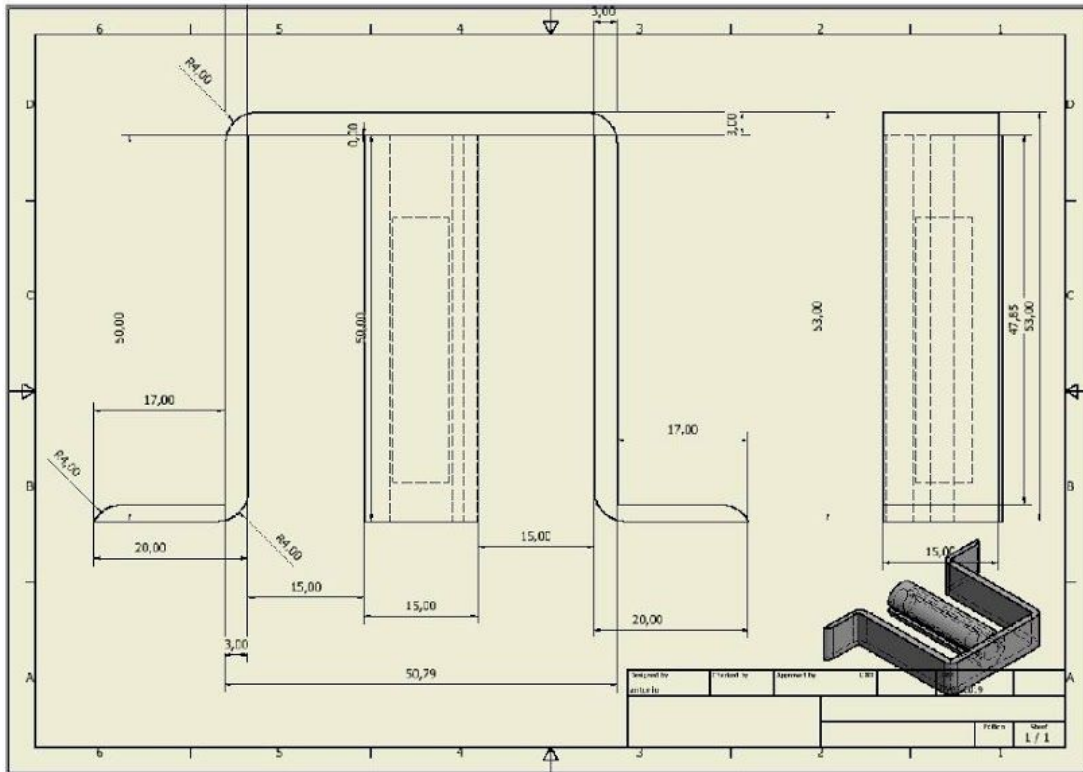

Núcleo incluido la corona inductora, la corona debe de ser del mismo material con el que hacemos nuestro núcleo. Es aconsejable bobinar primero la bobina en el núcleo central y después colocarle la corona encima, así tenemos la opción de poder guiar nuestras bobinas fácilmente, hay que tener cuidado de que las patas de la corona que a bajan para abajo nunca sea más larga que el núcleo central. La anchura será siempre la del núcleo central.

BOBINA MONTADA

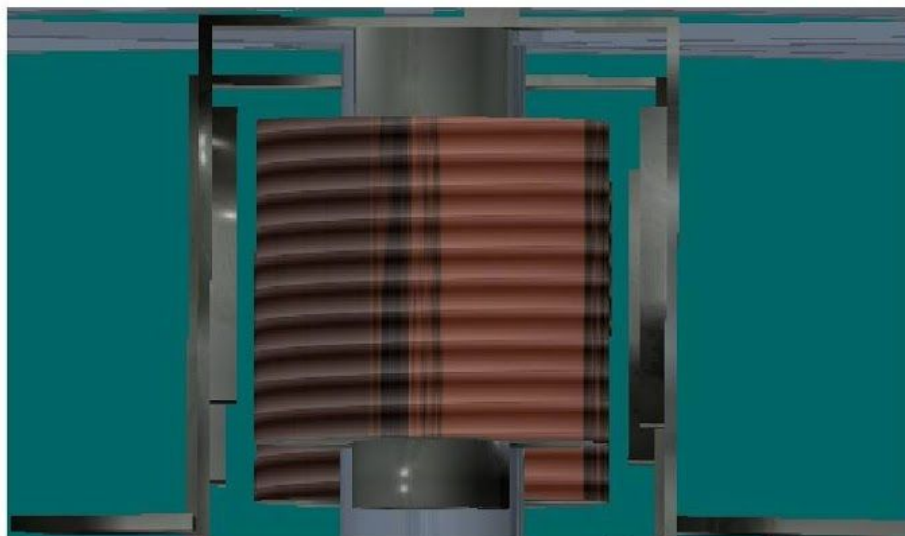

CONEXIONES

Esta conexión se puede hacer con más o menos bobinas, se aconseja que la conexión sea monofásica.

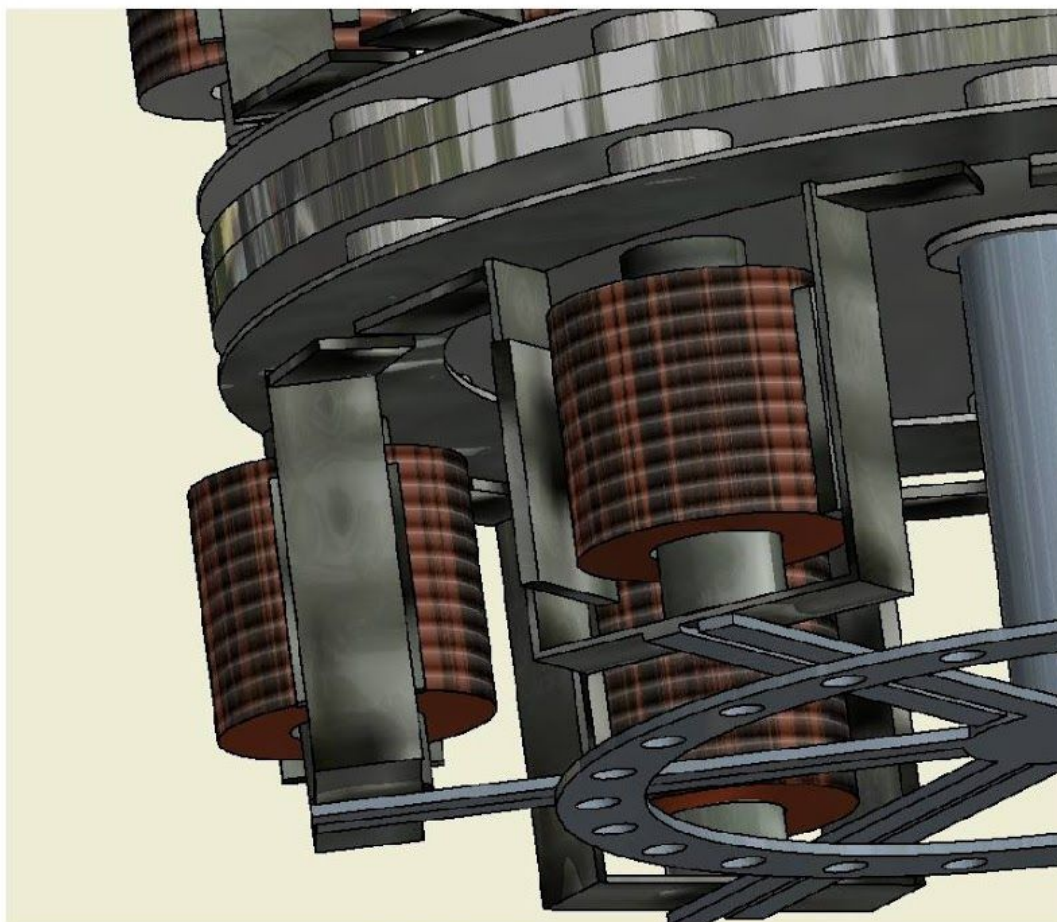

CONEXION Mono fasico
De 9 bibinas

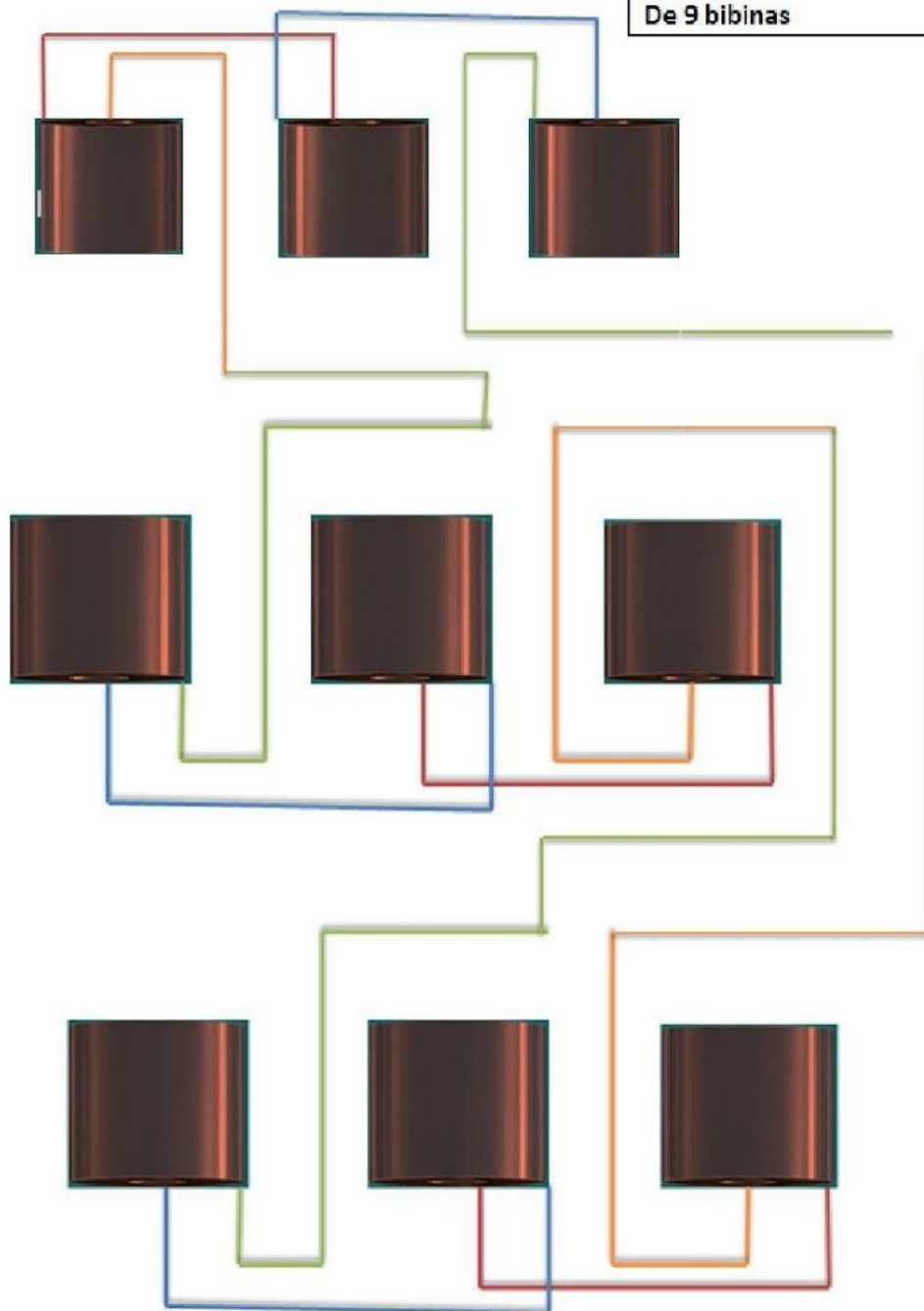

MANUAL DE CONSTRUCCION AR-3000 propiedad de D. Antonio Romero Mijer
 Last Update 19/02/2019

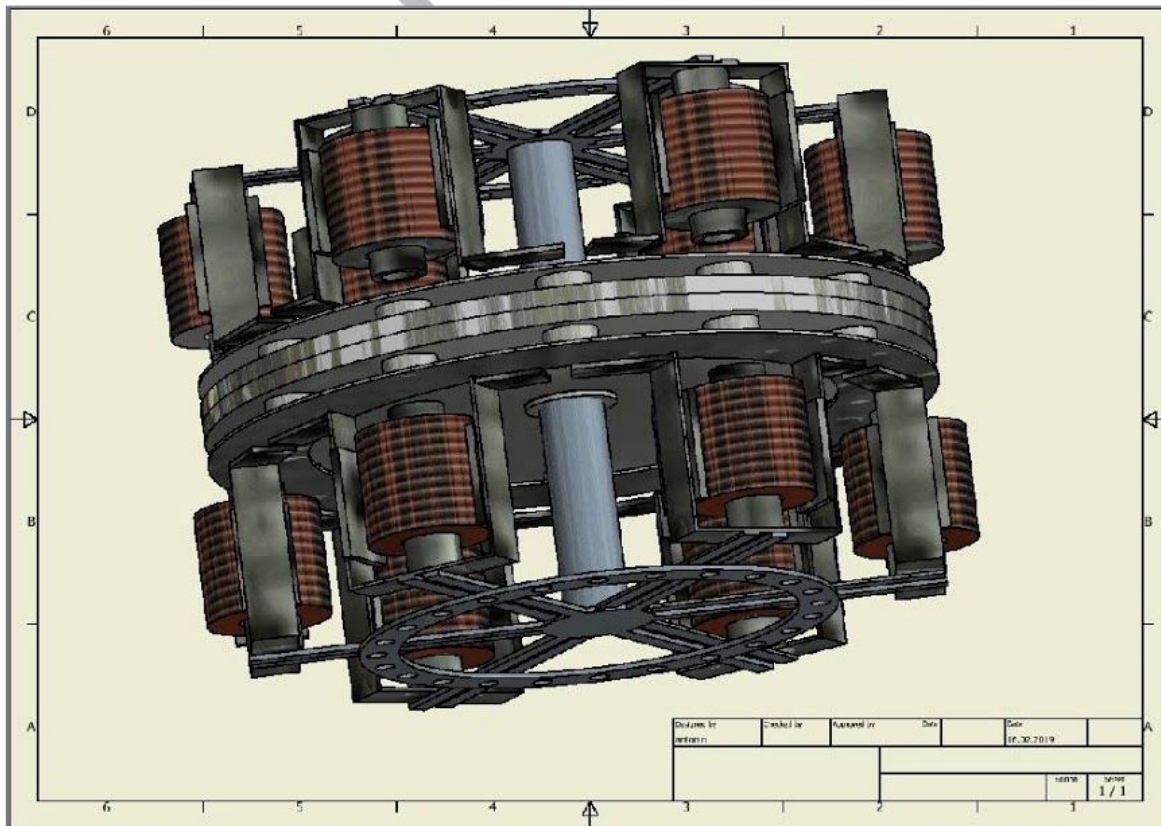
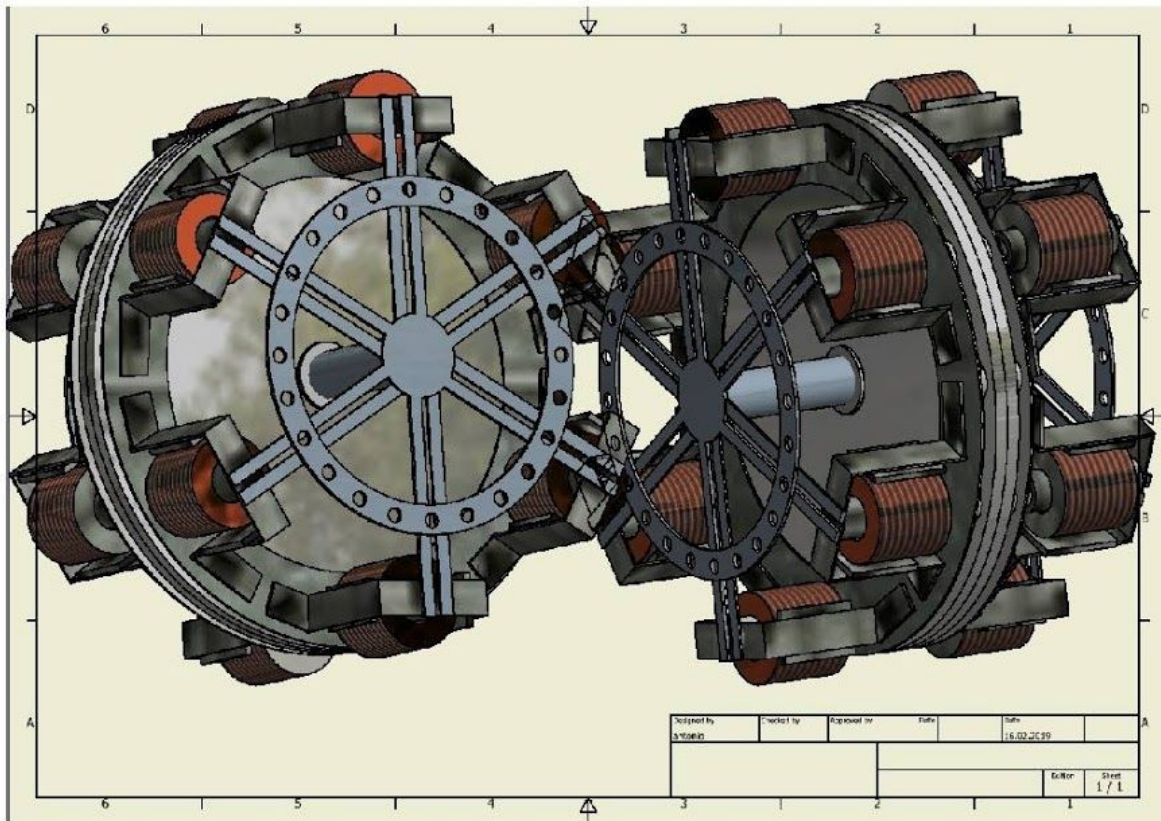

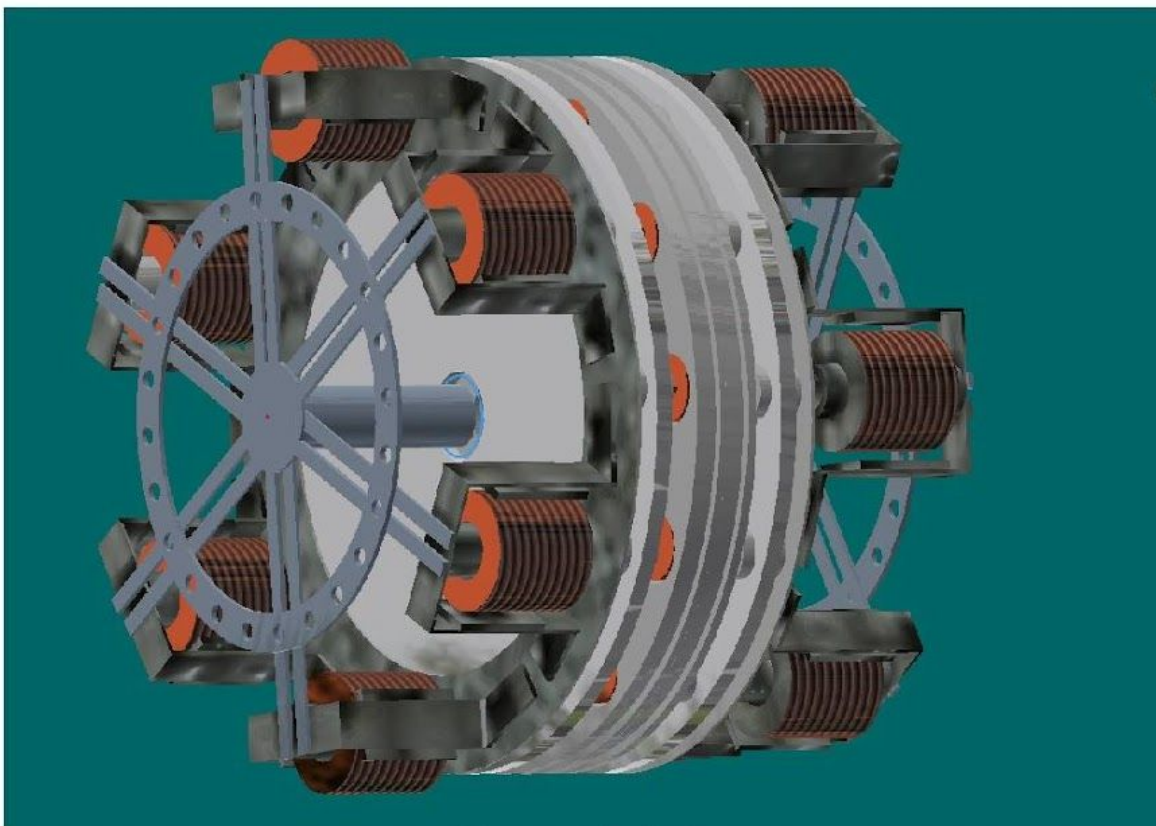

Aquí tenemos una segunda opción, donde podemos poner en el rotor central, lo mismo que tenemos en el rx18 es decir que podemos poner bobinas inductoras, para instalarle un sistema de movimiento, el cual va pulsando sobre los rotores laterales, y estos van girando Las bobinas laterales, y al mismo tiempo produciendo energía,

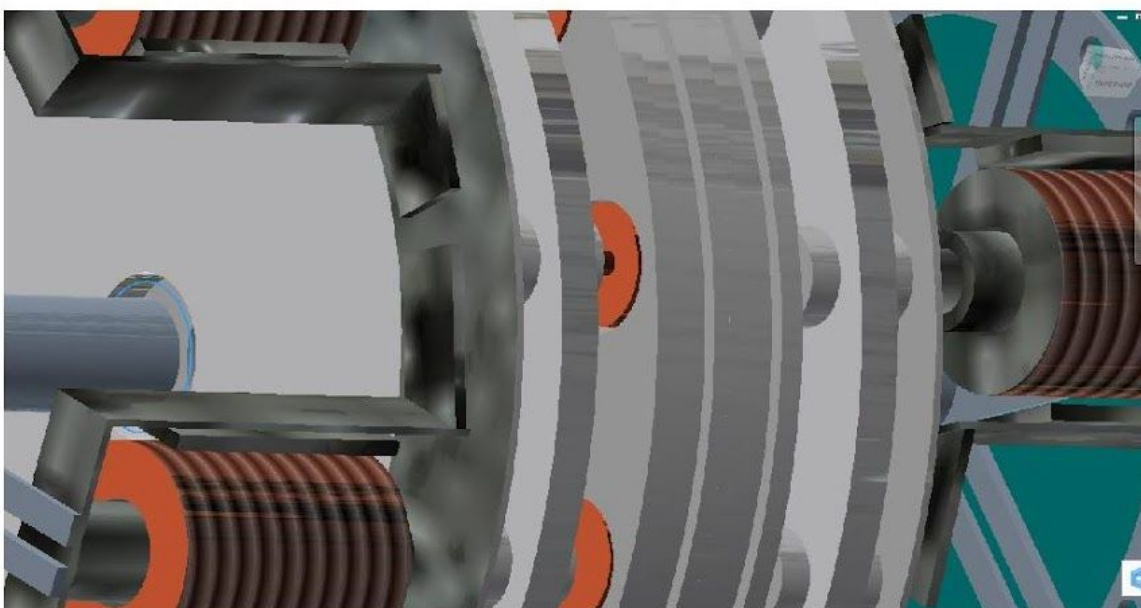

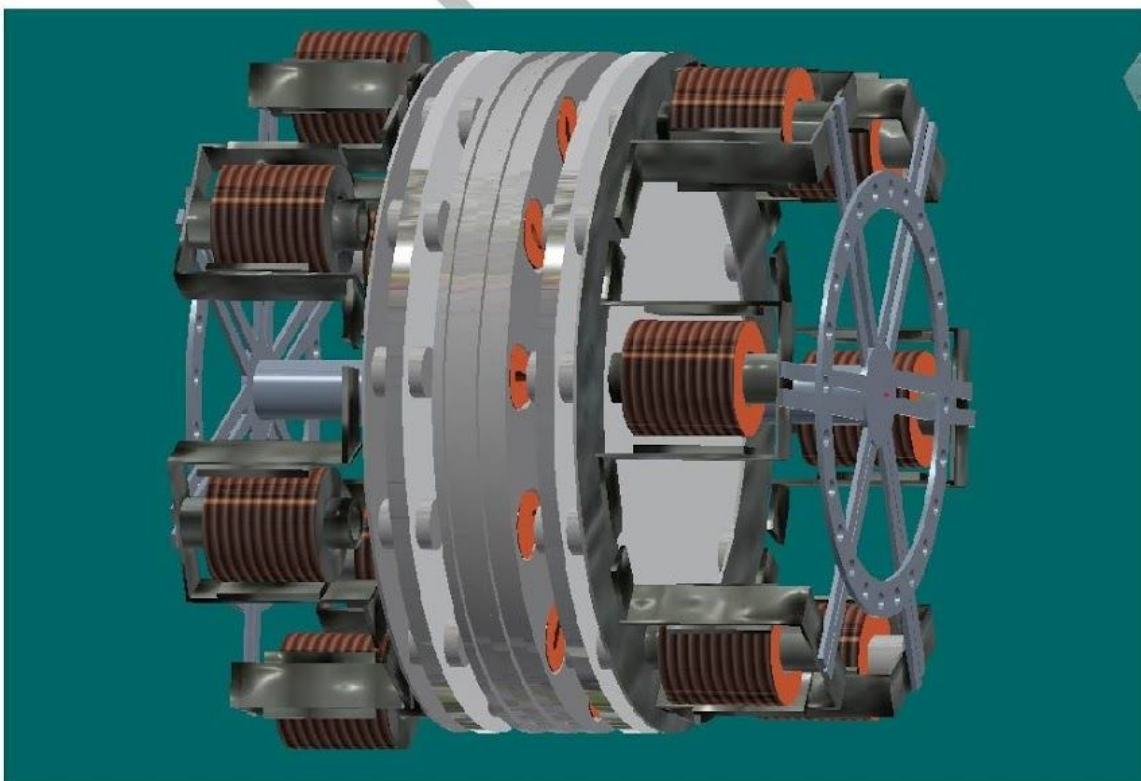
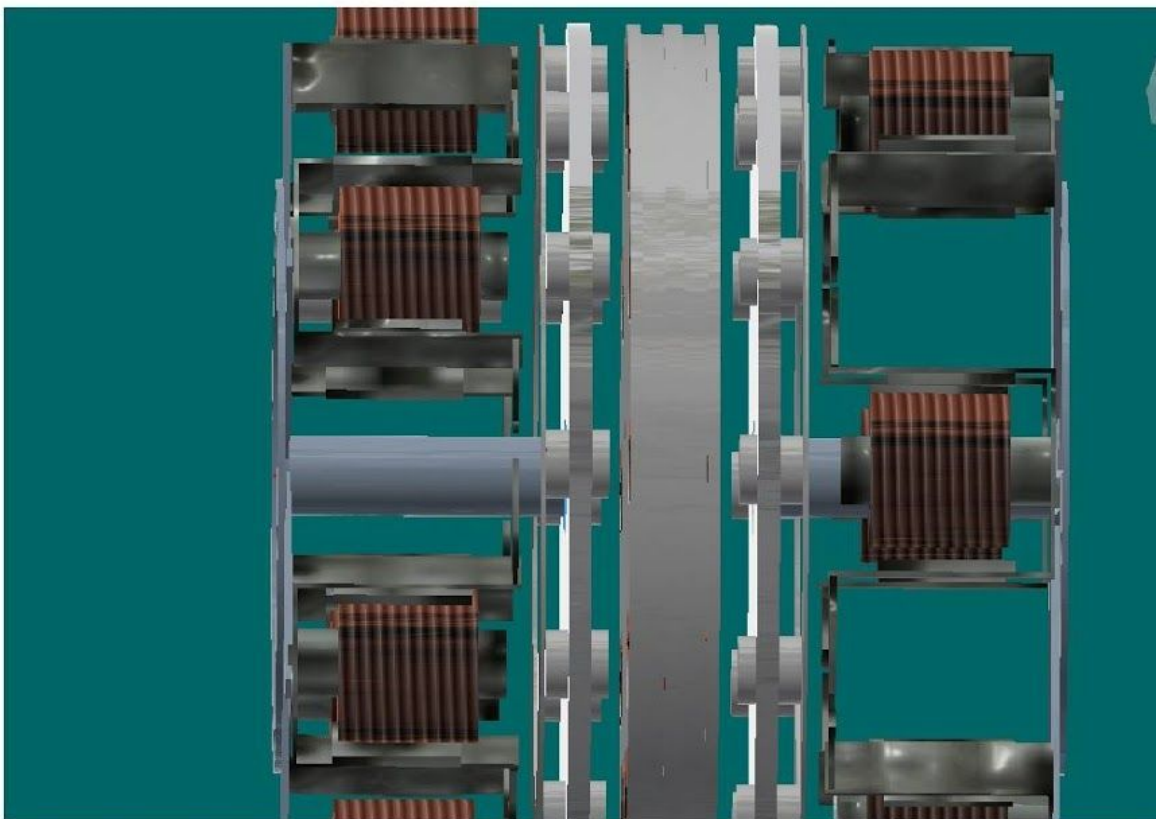

Bueno como ya dicho aquí os dejo un dibujo bastante mal hecho, pero si para que os hagáis una idea a lo que me refiero, ejemplo este disco de bobinas inductoras iría colocado en medio del sistema que ya he colgado con los planos, sería lo que hindú sería a los dos discos de imanes laterales, los cuales tendríamos movimiento, por medio de energía pulsante, lo que lo haría nuestros RELAY;; y en la tarjeta Arduino es donde programamos dónde y cuántas veces queremos pulsar sobre nuestro imán, después tenemos el doble bobina que una de ella es la que va a producir la energía que vamos a necesitar para hacer mover nuestro sistema, de las bobinas pueden ir, a una batería como regulador de voltaje, o directamente un regulador de voltaje, también se puede trabajar si queremos con un grupo de condensadores, para tener una energía estable, esto lo he hecho así a lo rápido para que os vayáis haciendo una idea a lo que me refiero, es decir que sin darle muchas vueltas aquí tenemos algo muy prometedor, además probado y comprobado, y todo aquel que crea que esto no funciona, que es mentira, como algunos se atreven asomarse a la ventana diciendo estas tonterías, el único consejo que te doy es, que no pierdan el tiempo mirando esto, tampoco pierden el tiempo criticando a nadie, y que sigan pagando la energía a Endesa,

lo dicho ya iremos preparando los planos mejor más detallado para llegar a la meta que se quiere llegar, y aquel que sea de la opinión de que esto no funciona repito no tiene por qué hacerlo, para lo que están pagando por ello creo que no está muy mal, no os parece a vosotros

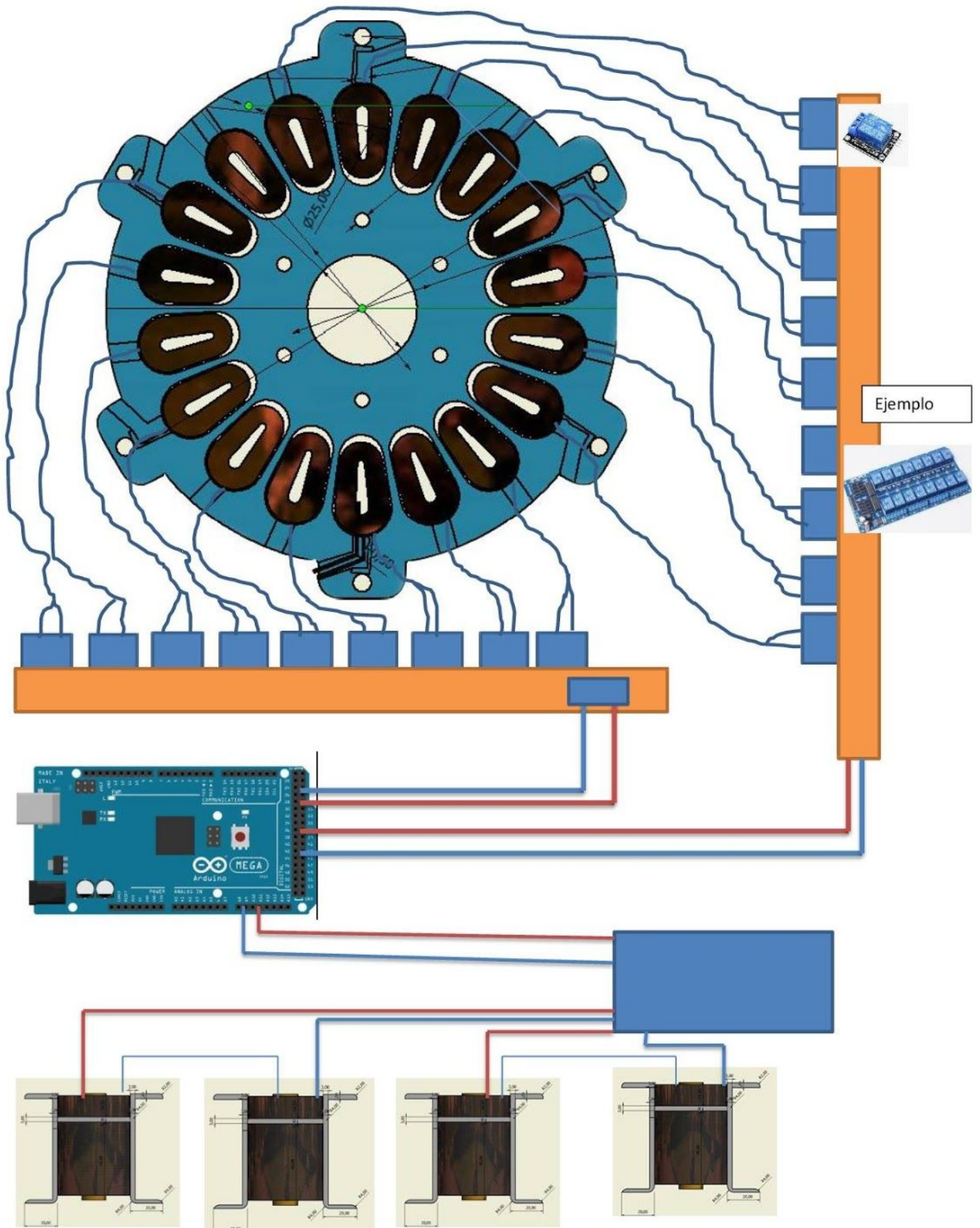

Usando las bobinas primarias como productora para el sistema de ARDUINO Y RELAY

Gracias Antonio Romero por este regalo, por compartir la información y poner a disposición de la humanidad de este genial método de generación de energía eléctrica de una forma limpia, libre y eficaz. La Madre Tierra lo agradecerá.

NOTAS Y ENLACES:

Iremos actualizando este Manual para hacerlo más comprensible. PDF editado por la Red de Arte Planetario y publicado en :

- <http://xochipilli.blog/energia-libre-el-generator-electromagnetico/>

Visita nuestra página de Investigación y Desarrollo colectivo con toda la información del proceso creativo abierto y continuo en el tiempo:

- <https://goo.gl/SmUoBD>

En los siguientes link podrán acceder a la web del inventor Antonio Romero:

[Energía Futurista Global](#) :

- <https://www.energias-futuristas.com/>

El Generador Electromagnético Autónomo Auto-alimentado RX 18, un modelo ya casi listo para comercializar, en esta página más información:

- <https://www.energias-futuristas.com/venta-de-sistema-rx>

El correo de Antonio y Julio Isgleas de Energías Futuristas Globales están saturados con preguntas sobre el AR 3000 y lógicamente no puede contestar a todas.

¿ cómo es posible la energía libre ?

El generador está diseñado para no tener tracción magnética gracias a un proceso electromotriz, fijate como esta construido, un pequeño motor eléctrico lo puede hacer rotar. Esta es la genialidad del invento, al no tenerla tracción magnética en el eje del rotor éste no se frena como sucede en los generadores actuales, de esta forma al no frenar sus revoluciones aumentan sin apenas gasto en el motor entonces es capaz de generar más de lo que consume. El invento no rompe ninguna de las leyes de la Termodinámica, las rodea asegura Antonio Romero.

VERSIÓN 1.2 del Manual de Fabricación AR 3000, por Antonio Romero Mijer