

## AR 3000 Anexo 2.1 : Sobre Anular el Efecto Lenz.

Descarga el Manual : [manual-de-fabricacion-ar-3000-por-antonio-romero-mijer-v1-2.pdf](#)

Descarga el Anexo 1 : [bobinas-dobles-ar-3000--anexo-al-manual-de-construccion-.pdf](#)

Ver Video : [https://youtu.be/qg-t1jBvc\\_o](https://youtu.be/qg-t1jBvc_o)

$\mathcal{E} = \frac{\Delta\Phi}{\Delta t}$ . En un Generador las variaciones de flujo magnético en una bobina productora genera una fuerza contraelectromotriz, el campo magnético de la bobina se opone al campo que lo produjo. Al mover el rotor sobre las bobinas (o viceversa) se produce una fuerza electromotriz (Ley de Faraday) pero también una fuerza contraelectromotriz (Ley de Lenz) que se puede expresar con la misma fórmula pero con signo contrario.

$$\mathcal{E} = -\frac{\Delta\Phi}{\Delta t}$$

En un contexto general se conoce que dicha Ley de Lenz es una consecuencia más del “principio de conservación de la energía”. Pero se demuestra con el sistema AR que dicha fuerza contraelectromotriz puede ser redirigida por la arquitectura y transformada gracias a la innovación realizada por Antonio Romero, innovación tanto en el núcleo de las bobinas como en la estructura del generador. Vamos a resumir las explicaciones dadas por Antonio de cómo anular el efecto Lenz en un generador con el sistema de “**un núcleo con bobina interior**”, que se puede aplicar a cualquier bobina si se entiende el principio, el cual podemos resumir de la siguiente forma:

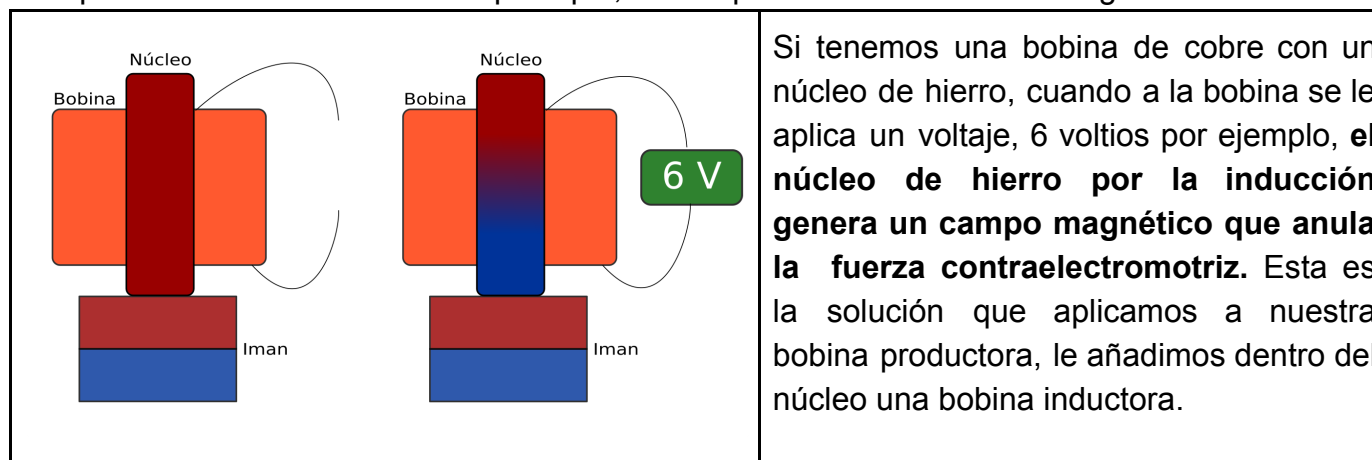

Es decir, **tenemos que construir la bobina productora con el núcleo hueco y dentro insertar una bobina inductora**, así de sencillo. Ten en cuenta que los dos núcleos hacen contacto, forman una unidad. La bobina interior será alimentada por la bobina productora, de esta forma siempre está induciendo un campo, como ya se explicó, un campo que anula en la bobina el efecto de Lenz y por tanto hace que el giro no se frene. La bobina interior por tanto es un sistema que neutraliza el efecto de la ley de Lenz al anular el flujo magnético que regresa al rotor. Lo hace al canalizar dicho flujo magnético hacia el interior del núcleo, donde estamos generando otro campo magnético que absorbe al anterior, de esta forma se crea un **vortex toroidal electromagnético retroalimentado** pues la energía contraria que antes frenaba al rotor ahora se suma a la producción. **Estas nuevas bobinas no solo recogen la carga magnética de un imán sino que implotan electrones generados por la fuerza de Lenz en su baricentro,**

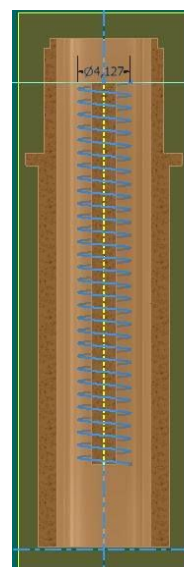

creando un campo gravitacional propio y por ende una carga extra por tener doble inducción. No sólo anulan la fuerza de lenz sino que la fraccionan y la convierten en energía renovable a través de la implosión.

La idea del sistema AR es reutilizar, reciclar la fuerza electromagnética contraria (Ley de Lenz) que provoca que el rotor se frene perdiendo eficacia, la magia aparece cuando el Generador AR nos muestra que eliminando esa fuerza contraria, el rotor deja de tener freno y se puede iniciar el proceso de giro de una forma suave, sin apenas esfuerzo, además de que el rotor puede girar muchísimo, al no tener apenas resistencia (aquí está la magia), tiene una mayor producción de energía, hasta tal punto de que se puede generar energía y retroalimentar un motor que mueva el rotor del generador y además producir la suficiente energía para un hogar gracias al circuito abierto que forma el magnetismo con el medio ambiente que lo rodea... Es clave avance científico, pues podemos tener energía en cualquier rincón del planeta sin depender de estar conectados a una red y lo más importante, de una forma limpia y sin residuos fósiles. **Justo lo que necesitamos para salvar el planeta.**



I+D GENERADOR AR 3000 versión A.A ( Autónoma Autoalimentada) EL FLUJO MAGNÉTICO en las BOBINAS DOBLES : El núcleo de inducción se extiende magnéticamente por medio de una corona con forma de H alrededor de las bobinas. El Núcleo de inducción de la bobina también se extiende hacia el interior por medio de su núcleo interior por medio de 4 patas hacen contacto con el núcleo exterior. Los dos cables de la bobina interior van conectados a la bobina productora, de esta forma se induce continuamente un campo magnético en el interior del núcleo que anula el efecto Lenz. Como además es una doble bobina, productora e inductora, al mismo tiempo produce electricidad e induce energía que hace girar al rotor ( ver anexo 1). Las medidas del núcleo dadas en el anexo 1 (ver imagen) hay que adaptarlas a las medidas de la bobina, no son las correctas.

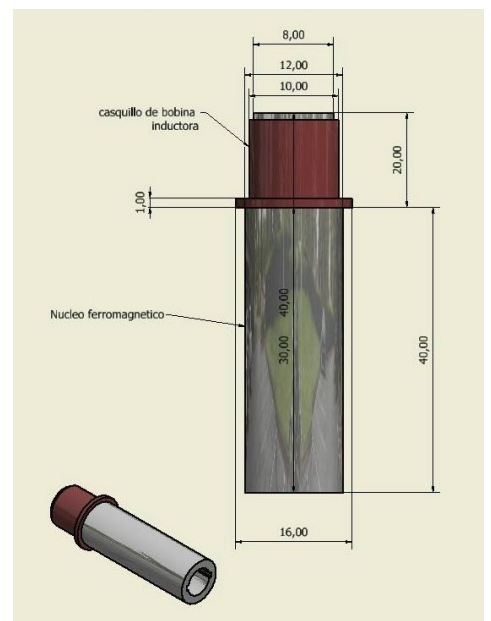

## La estrella colectora de campos magnéticos

**La estrella colectora de campos magnéticos distribuyen de forma equilibrada el magnetismo entre los núcleos y sus coronas.**

La estrella colectora de campos magnéticos es una chapa ferromagnética ( acero negro o hierro dulce) de 3 mm que une las coronas de las bobinas y forma parte importante del generador, distribuyen de forma equilibrada el magnetismo entre los núcleos y sus coronas. ( ver imagen ).

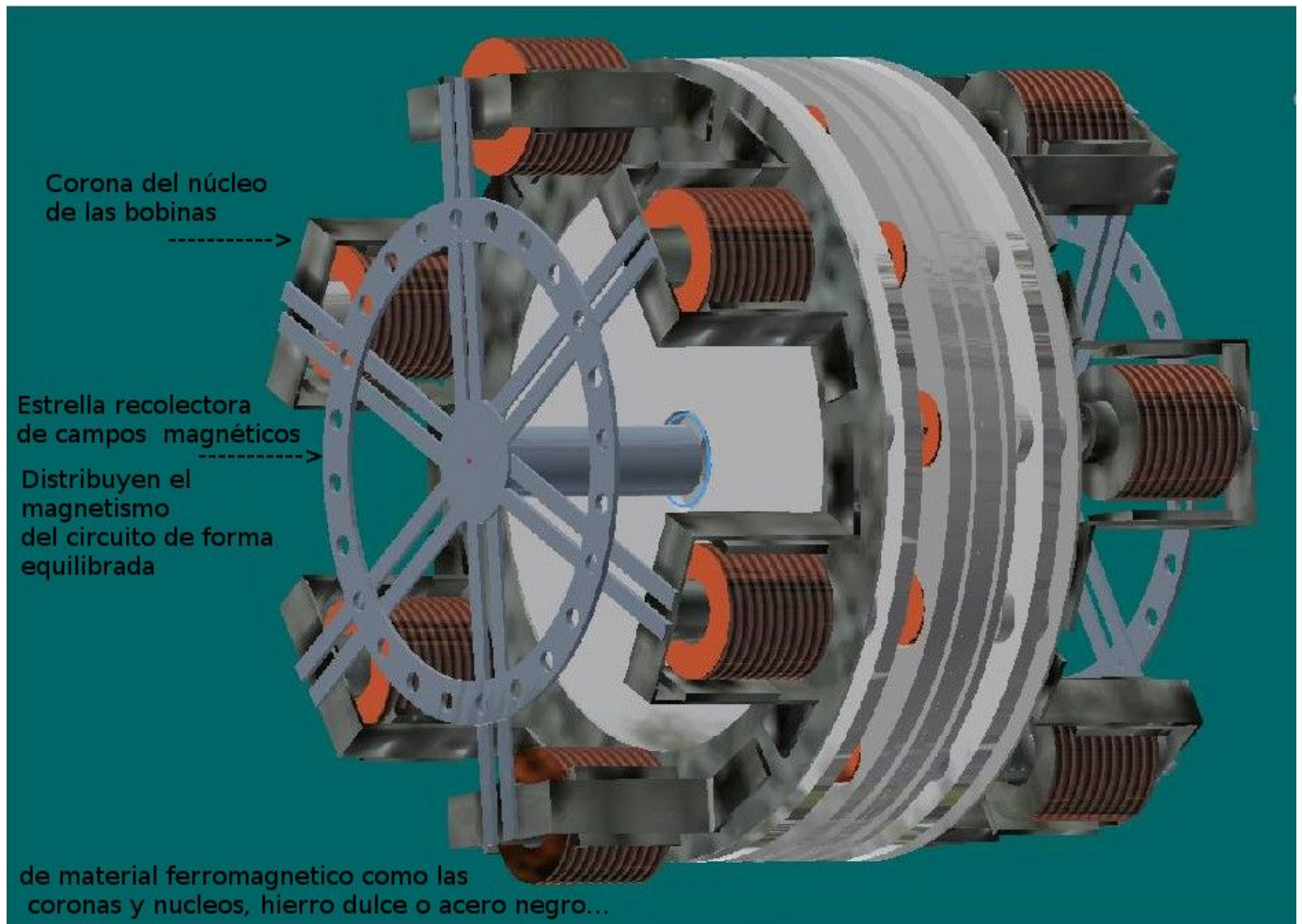

La estrella colectora no está descrita en el Manual, si lo está “el soporte de las bobinas”, también con forma de estrella, que es de un material no ferromagnético y que está destinado a sujetar las bobinas y dar rigidez al conjunto, y además hace de soporte del eje de giro e donde va el rodamiento. El rodamiento va sin contacto con cualquier elemento metálico.

Notas I+d: : La Anilla Colectora\* y el núcleo de las bobinas van a 2mm de distancia entre ellas. Cuando termina de construir el generador ,si hay algo de frenado, para resolverlo a la Anilla que es de 3mm hay que darle un poco más de grosor. Una vez comprendido el sistema se puede aplicar a otros diseños. y hacer variantes. Existe otra innovación que estamos probando que es dividir el núcleo en dos mitades, de todas formas el generador funciona bien con el diseño ya descrito. **Ver ALBUM del proceso creativo** :<https://photos.app.goo.gl/siX8iL2P8EsmjwoD9>

Nota: Antonio Romero nos pide disculpas por la ortografía y sintaxis en sus explicaciones, su idioma no es el castellano, en alemán lo puede explicar de manera perfecta. Por esta razón estamos haciendo este documento anexo al Manual de Construcción para que sea comprensible y añadir estos últimos detalles sobre el funcionamiento que ha compartido.

GRACIAS A: Antonio Romero, [ITS- Energías Renovables](#), [Energías Futuristas Globales](#).

Documento creado por Ivan Ugidos Martinez. Grupo I+D : VER : Página Web : **Generador electromagnético AR:**

- <https://docs.google.com/document/d/e/2PACX-1vRrzkS4WHDul6eFeU7zTX4jAsIsrNaLSEfXxkI2BLV-sfJL1iSdbUpsTUZqgP1Y50FDM90Q2Wa-Alble/pub>

Documento PDF : Publicado en <https://xochipilli.blog/energia-libre-el-generador-electromagnetico/>